

元気! 勇気! 感動! ごうっ

かわらばん

広報ごうっ



特集 ぼくを育ててるの、大変?

赤ちゃんとお父さんお母さんと小学生が交流する「赤ちゃん登校日」。赤ちゃんを通して小学生と「コミュニケーション」をとると、自然とお母さんの表情にも笑顔が。
(9月26日・津宮小学校)

11
2012
VOL.731

赤ちゃんからお父さん・お母さんへ

ぼくの名前は江津光太郎。お父さん・江津人真とお母さん・江津与佐美の最初の子として7月4日に生まれたよ。初めてぼくと出会ったとき、お母さんは涙を流して喜び、お父さんは優しく抱きかかえてくれたんだ。2人ともぼくが生まれて「最高に幸せ」と言ってるよ。

ぼくもお父さんとお母さんに「大好き」と伝えたいんだ。でもぼくは赤ちゃんだから、話すことができない。お腹がすいたときも、おしっこが出たときも、泣いて伝えることしかできないんだ。お父さんとお母さんも親の新入生。ぼくが泣くと不安になるみたい。特にお母さんは、ずっとぼくと一緒にいるから、ストレスもたまるのかな？悩みもあるみたいなんだ。

親としての「不安」や「苦悩」が誤った方向に向かい、最悪の結果として起こるのが「児童虐待」なんだって。この前も、広島県で11歳の女の子が母親から暴行を受け、亡くなったんだ。心が痛むよ。島根県内でも昨年、児童虐待相談の件数が、4年ぶりに増加したらしいんだ。

それでも、ぼくは信じているよ。虐待してしまった親にしても、子どもへの思いが、あつてはならない形で出てしまったんだと。

お父さん、お母さん、ぼくたち子どもを育てるのが大変？どうしたら子育ての悩みを乗り越えられるんだろう。ちょっと一緒に考えてみない？

※お分かりかと思いますが、江津光太郎くんとその両親は、この特集のための架空の設定です。

※赤ちゃんの目線から伝える設定のため、子どもが話す言葉を文中に使用しています。

特集 ぼくを育てるの、 大変？

(11ページまで)

生まれたばかりの赤ちゃん。泣いたりして困らせてくれるけど、やっぱりかわいい！

悩みを周囲に打ち明けてみませんか？

子育てをしていて、何でも完璧にできる親はいません。できないことや悩みがあるのが普通の状態です。そんなとき、どうするのか？悩みがあるのは、周囲の人とつながる機会でもあります。自分の心にふたをするのではなく、周囲に思い切って打ち明けてみましょう。

ただ、親としての悩みを打ち明けるのは簡単ではありません。だからこそ、周囲にいる人には、お父さんお母さんの気持ちをよくみ取ってもらいたいんです。

家族でできないこと、難しいことを1人1人が出して、多く集まれば、それは社会のニーズにもなります。



浜田児童相談所
西村征司 主任

「11月は児童虐待防止推進月間です」

江津市子育て支援課 TEL (52) 2501 (内線 1231) 浜田児童相談所 TEL 0855 (28) 3560

かわらばん

11月号

2 【特集】
ぼくを育てるの、
大変？

- 12 保育所・幼稚園などの園児募集
- 13 4種混合ワクチンが始まります
- ドメスティック・バイオレンス防止
- 14 健康ひろば
- 16 エコ通信
- 17 言葉の「くすり」
- 18 市政のお知らせ
- 21 図書館においてよ！
- 22 てくてくカメラの散歩道
- 24 情報ポケット
お知らせ
制度・相談
募集
催し
イベントスケジュール
くらしの広場
- 30 小夏の日本イロハ感想記
年金だより
- 31 秋は楽しい催しが目白押しです
- 32 蔵出し写真館

子育てサポートセンターカレンダー(11月)

日	月	火	水	木	金	土
子育てサポートセンターでは、市内全体の子育て情報を載せた「どりーむ」便りを毎月発行し、病院、ショッピング店等に置いてありますので有効にご活用ください。				1 (休館日)	2 おたのしみの日 「3B体操」 10:00～11:00	3
4	5	6 発達健康相談 ※要予約	7	8 (休館日)	9 第3回食育講座 「野菜めくり」 10:00～12:30 ※要予約	10 パパ・ママ学級 「妊娠中の栄養とクッキング」 10:00～13:00 ※要予約
11 パパとママと一緒に憩いの日 「親子でエアロビクス」 10:00～11:30	12	13	14 赤ちゃん教室 「ふれあい遊び」 10:00～11:00	15 (休館日)	16 第4回食育講座 「調理実習」 10:00～13:00	17 絵本の読みかたりの日 10:00～11:00
18	19	20 乳幼児相談日・離乳食教室 9:30～12:00 会場：桜江保健センター	21 乳幼児相談・離乳食教室・おっぱい相談 9:30～12:00	22 (休館日)	23 勤労感謝の日 (休館日)	24
ごうつ食育の日		25	26	27	28 16歳児健康診査 13:30～ 対象：平成23年4月～5月生まれ	29 乳児健康診査 13:00～ 対象：平成24年6月27日～8月28日生まれ
子育てサポートセンターは木曜日、祝祭日は休館します。それ以外の土曜日、日曜日は開所します。				30 おたのしみの日 「大型絵本を見ましょ」 10:00～11:00		



みんな、にここにご支え合い

江津市子育てサポートセンター

ぼく（赤ちゃん・江津光太郎）を育てていると、お母さんはいろいろと悩みが出るみたい。一人で悩みを抱え込んでいるお母さんは、とても辛そう。どうしたらいいんだろう？
江津市内には、悩める親たちの心強い味方があるんだって。江津市子育てサポートセンターっていうんだよ。

江津市子育てサポートセンター



- ◎場所 嘉久志町1 899-74 (江津保健センター内)
- ◎開所日 木曜日を除く毎日
- ◎開所時間 8:30～17:15
- ◎休所日 木曜日、祝日、年末年始
- ◎利用料 無料
- TEL (52) 0569
- メール hitomaro@tx.miracle.ne.jp

子育てサポートセンターを利用したお母さんに聞きました



青木はるなさん
瑞歩ちゃん（1歳）

子育てサポートセンターには、仕事が休みの時などに利用しています。ゆったりしたスペースで遊び道具もたくさんあり、子どもも思い切り体を動かすことができます。同じくらいの年齢の子と出会うと、子ども同士で仲よく遊んでいます。
お母さん同士で会話が弾むのも楽しみの一つです。子育てに関する情報交換もできます。
近くにスタッフがいてくれるので、気軽に相談もできますし、安心して過ごすことができます。

子育てサポートセンターは嘉久志町、江津保健センターの中にあるよ。童画家、佐々木恵未さん作の看板が目印なんだ。6人のスタッフが常駐し、木曜日と祝日、年末年始を除く毎日開所しているよ。土曜日と日曜日も利用できるから、お仕事をしている家庭にも優しいね。

子育てサポートセンターの事業は大きく分けて3つなんだよ。
1つめは、子育てに関する悩みを一緒に解決する「子育て相談窓口」。子どもの成長・発達生活習慣、しつけなどについて、保育士・保健師・栄養士などが相談相手となるんだ。来所・電話による相談だけでなく、インターネットを利用した相談にも対応しているよ。ぼくのお母さんも、夜泣きのことを相談したら、アドバイスをもらって気持ちが楽になったみたい。

2つめは「ファミリーサポートセンター」。「仕事が朝早かったり夜遅くて、保育所の送り迎えができない」や「子どもが急病だけど、どうしても仕事が休めない」といったときに、親に代わって有料で

対応してくれるんだ。お世話をしてくれるのは「まかせて会員」の皆さん。「子育ての手伝いをしたい」という熱意を胸に、日々活動しているんだよ。登録したら、ファミリーサポートセンターを利用できるんだって。

3つめは、子どもたちが自由に遊ぶ場「にこここのへや」。子ども同士だけでなく、親同士の交流の場にもなっているよ。ぼくのお母さんも、会場で出会った他のお母さんたちと楽しそうにお話しているよ。話をしているうちに「悩みがあるのは自分だけじゃない」とお母さんも気づいたみたい。明るい笑顔のお母さん大好きだよ。

毎週金曜日には「おたのしみの日」として紙芝居やパネルシアターがあるんだ。また行こうね、お母さん。

「かわらばん」では毎月、子育てサポートセンターの行事カレンダーを掲載しているよ。左のページでさつそくチェックしてみようね。またセンターのホームページや会報「どりーむ」でも確認できるんだ。

市内の子育て支援センターと主な子育てサークル

【問】子育てサポートセンター Tel (52) 0569

のぞみ保育園 子育て支援センター
「のぞみひろば」

- ◎場所 のぞみ保育園
- ◎活動日 月～金(祝日は休み)
- ◎内容
 - *あそぼうクラブ(年齢別、毎週火曜日)8:30～13:30
 - 親子でいろいろな遊びを楽しみましょう
 - 保育園の食事を体験してみましょう(要予約)
 - *おたのしみひろば(月1～2回 10:00～11:00)
 - 絵本の読み聞かせ、パネルシアター、製作、リズム遊びなど
 - *おしゃべりひろば 10:00～
 - 簡単おやつを作っておしゃべりタイム(参加費100円、要予約)
 - *フリーデー(月、水、木曜日)8:30～
 - 園庭や室内で遊んだり、子育てのお話をしたりしながら、ゆったりとした時間を過ごす。
 - *子育てセミナー(育児講座)●沐浴講習会、救急法講習会、年間を通して子育てセミナーの開催を予定しています。
- ◎対象者 在宅児とその保護者

あさり保育園 子育て支援センター
「わくわく広場」

- ◎場所 あさり保育園
- ◎活動日 日曜、祝日を除く毎日(9:30～)
- ◎内容
 - *わくわく広場●子育ての悩みをもっている、どうやって子育てしていけばいいかわからない、子育ての悩みを相談する仲間がない、とにかく子どもと楽しみたい！そんな方の手助けになりたいという広場です。
 - *スーパーわくわくデー(月1回)
 - *わくわくCafe
 - *わくわくクッキング
 - *わくわくカレーの日
 - *子育て相談●わくわく広場に来所されたときや園児のお昼寝の頃にゆっくりと話を相談にのっています。
- ◎対象者 在宅児とその保護者

子育てサークルほっとくらぶ

- ◎場所 子育てサポートセンター
- ◎活動日 毎週月曜日(10:00～12:00)
- ◎内容
 - *親子で自由に遊び、親同士の交流や意見交換で、子育てに関する情報を共有しながら、楽しい時間を過ごします。
- ◎対象者 市内在住の乳幼児とその親、祖父母

谷住郷保育所 子育て支援センター
「すくすくランド」

- ◎場所 谷住郷保育所
- ◎活動日 毎週月、木、金(園開放の日)
- ◎内容
 - *おたのしみの日●毎週水曜日には、すくすくランド独自で、地元ボランティアによる絵本の読み聞かせ、パネルシアター、ふれあい遊びなどを行っています。園行事の夕涼み会、運動会、お抹茶教室にも一緒に参加します。
 - *園解放の日●毎週月、木、金曜日の園開放の日には園児と一緒に外遊び、プール遊びなど楽しみな活動をしています。
 - *子育て相談●来所、電話、メール相談
- ◎対象者 在宅児とその保護者

親子いこいのひろば

- ◎場所 都野津会館
- ◎活動日 毎月第2木曜日(9:30～12:00)
- ◎内容
 - *たくさんの遊び道具を用意しています。自由におしゃべりして、気軽に過ごしましょう。ボランティアが遊びの相手をしたり、みんなで手作りおやつをいただいたり楽しい活動を工夫しています。
- ◎対象者 就学前の子どもとその保護者

子育てサロン あゆあゆ

- ◎場所 市山公民館、谷住郷公民館
- ◎活動日 (市山)毎月第2木曜日
(谷住郷)毎月第4木曜日
- ◎内容
 - *保健師、主任児童委員、社会福祉協議会職員がスタッフとなり、赤ちゃん体操や読み聞かせ、季節行事などを行っています。
- ◎対象者 就園前の子どもとその家族

嘉久志公民館子育て広場 きしゃぼっぼ

- ◎場所 嘉久志公民館
- ◎活動日 毎月第2火曜日(10:00～12:00)
- ◎内容
 - *季節行事を織り交ぜながら、子どもと親、または親同士、子ども同士のコミュニケーションが取れるような活動をしています。●6月には芋植え、夏にはそうめん流し、秋には芋ほり、12月にはクリスマス会等実施。
- ◎対象者 子育て中の親子、おじいちゃん、おばあちゃん、もうすぐお母さんもOK

にのみやっこひろば

- ◎場所 二宮交流館
- ◎活動日 毎月1回(10:00～12:00)
- ◎内容
 - *地域のボランティアの方に見守り隊としてお手伝いいただき、子育てのアドバイスや保護者同士の意見交換、お悩み相談の場になればと思っています。
- ◎対象者 津宮小学校区内に住む就学前の子どもとその保護者

子育てサロン “ひろば”

- ◎場所 桜江保健センター
- ◎活動日 隔月第1木曜日
- ◎内容
 - *調理実習やおやつ作り、手芸などのほか、生活相談や育児相談も実施しています。
- ◎対象者 就園前の子どもとその家族



地元が手助け、あなたの子育て

地域の子育て支援センター、子育てサークルに
おいでよ

ぼく(赤ちゃん・江津光太郎)の家はアパート暮らし。おじいちゃん・おばあちゃんの家も少し離れています。近くに子育てを助けてくれる人たちはいませんか？

「江津市子育てサポートセンターに行ってきた。でも、家から離れていて出かけるのがちょっと大変。身近なところがないかな」とお母さんが悩んでた。すると、近所のおばあちゃんが教えてくれたよ。市内で子育てを助けてくれるのは、子育てサポートセンターだけではないんだ。

市内の東部・西部・桜江地域には、保育所(園)に子育て支援センターがあるんだよ。絵本の読み聞かせなど親子が楽しむ活動のほか、園行事への参加もできるんだ。子育ての相談にも乗ってくれるんだって。

公民館を利用した子育てサークルもあるんだ。地域の皆さんがスタッフとなり、おやつを作ったり季節の行事を楽しむほか、親同士が交流する場にもなっているんだよ。

地域の支援センターや子育てサークルのよさ、それは地元の情報がよく分かることだって、近所のおばあちゃんが教えてくれたよ。「これから入る保育所はどこか行ってみよう」「同じ地区で、私と同じような人と出会えた」「困ったときには、あ

お母さんの声

桜江保健センターである乳幼児相談日に行っています。先輩お母さんから保育所のことなど、いろいろと教えてもらっています。

地元のお母さんたちとワイワイして楽しいですね。



植田尚子さん
悠煌ちゃん(9カ月)

の人に相談してみよう」とお母さんも子育ての輪が広がったみたい。お父さん、お母さん。子育てに手を差し伸べてくれる人は、すぐそばにいるんだね。

赤ちゃん登校日（江津東小学校開催）に参加したお母さん・お父さんに聞きました

花谷 章子さん（松江市）



この春に家族の仕事の都合で江津から松江に引っ越したのですが、友人から赤ちゃん登校日の良さを聞いていたので、遠路参加しました。

とにかく、よかったの一言です。小学生からは毎回手紙をもらい、会うのが楽しみでした。家族も笑顔で送り出してくれて、家庭内で会話する機会にもなりました。

相手に気持ちを伝えること、受けとめることを大切にしながら、これからも人と付き合っていきたいと思います。

石田 元子さん（益田市）



元々桜江の出身です。子育てサポートセンターのスタッフに誘われて、里帰りも兼ねて参加しました。

自分の子がどのように成長するかまだ分からないなか、小学5年生と関わることで、将来の我が子の姿がイメージできるようになりました。手紙やフェルトの小物送ってくれるなど、優しさに感激しました。私の子ども、東小の5年生たちのようになってほしいですね。

益田でも、赤ちゃん登校日のことを紹介しようと思います。

佐々木 康樹さん



妻に誘われて、赤ちゃんとの関わり体験に3回すべて参加しました。

赤ちゃん登校日に参加して、改めて命の大切さを実感しました。家族や夫婦について、家庭内で話し合ういい機会にもなりました。私自身も成長させてもらったと感じています。最後には、もらい泣きしてしまいました。

小学生の皆さん、将来いいお父さん、お母さんになってください。



【上】赤ちゃん和小学生がふれあうとお母さんも笑顔
【左】お腹の中にある赤ちゃんの写真をみると、生命の奇跡が分かります

小学生から学ぶ子育て

「赤ちゃん登校日」は、親のための授業でもあるんです

小学生が赤ちゃん親子と交流し、命の重みやコミュニケーションの大切さを学ぶ授業「赤ちゃん登校日」。ぼく（赤ちゃん・江津光太郎）たちも子育てサポートセンターで誘われて、参加することになったよ。

なにに、「赤ちゃん登校日」は親のための授業でもあるんだって。

「赤ちゃん登校日」は、鳥取大学医学部の高塚人志准教授が考案した授業。江津市内では3年前からやっているんだって。9月からは津宮小学校で始まって、ぼくたちも参加しているよ。1回目の交流では、ぼくはお母さんと一緒にいったんだ。お父さんも一緒に来ていたところもたくさんあったよ。今度はお父さんとも一緒に出たいな。

小学5年生のお兄ちゃん、お姉ちゃんが、ぼくたちのところへやって来た。姿勢を正して自己紹介し、あいさつしてくれたよ。あいさつされると気持ち良くなるね。

お母さんが、ぼくが生まれたときのことを、お兄ちゃんお姉ちゃんに話しているよ。熱心に聞いてくれているので、お母さんもうれしそう。ぼくの名前に込めた思いをお母さんが伝えると、お兄ちゃんたちは深くうなずいてた。自分の名前がつけられたときのことを思い浮かべていたのかな？ 赤ちゃんがお腹の中いたときの写真を見せているお母さんを見たよ。「私たちもこんなだったんだ！」と小学生もびっくりしてた。

高塚先生が言っていたよ。「話す」とは『放す』ことだって。人に伝える

と、自分の心の中のものを解き放つことになるんだね。

会話が進んでから、ぼくと小学生とのふれ合いが始まったんだ。最初は、ぼくに触るのにもおっかなびっくりだったお兄ちゃんお姉ちゃんだけど、お母さんにアドバイスをもらいながら、抱っこしてもらったよ。となりの赤ちゃんは「いないいないばあ」をしようとした。

お兄ちゃん、お姉ちゃんとお母さん、ぼくを見て、お母さんはニコニコ。我が子がかわいがつてもうとうと、うれしく感じるんだね。

高塚先生は「育児とは『心を育てる』ということ。自分という存在に自信が持てる子に育てることが大切です。そのためにどうしたらいいか？。赤ちゃんのときから抱いて抱き尽くし、愛情に包まれていると実感させるんです。赤ちゃんは抱きしめられるために生まれてきたのだから」と参加したお母さん、お父さんに語りかけたよ。ぼくのお母さんもうなずきながら聞いている。ぼく、抱っこ大好き。お父さん、お母さん、これからもいっぱい抱っこしてね。

江津「赤ちゃん登校日」を津宮小学校で開催します

次世代育成支援の具体的な取り組みとして3カ月間継続して実施してきた授業が最終回を迎えます。

この授業は赤ちゃんのパワーと小学生の心の成長が実感できる授業です。

公開授業となっておりますので関係者だけでなく関心のある人の積極的な参観をお待ちしています。

「第3回赤ちゃん親子と
かかわり体験授業」

◎日時 12月6日（木）
午前9時30分～11時10分

◎会場 津宮小学校
◎講師 鳥取大学医学部 教育支援室准教授
高塚 人志氏

【問】子育てサポートセンター
NPO法人ちゃいるどりーむ
TEL (52)0569



「おむつの交換は、こうするんだよ」。お母さんのアドバイスに小学生も興味津々。

「いないいない、ばあ」。赤ちゃんと一緒にお父さんも笑顔。



赤ちゃん登校日の講師、高塚准教授。熱い心でコミュニケーションの大切さを小学生に、親に伝える。

～「江津市次世代育成支援行動計画」を推進しています～

【問】子育て支援課児童家庭係（内線 1231）

本市では、これからの社会を担う子供たちが思いやりと豊かな心を持ち、すべての子どもが健やかに育つよう、「江津市次世代育成支援行動計画」を策定しています。平成 22 年度からは「後期行動計画」に基づいて、子どもを育てるすべての親や、これから子どもを生み育てる次代の親が子育てをする喜びを実感し、安心してゆとりをもった子育てができるよう、地域みんなで支援しています。主な事業の進捗状況は次のとおりです。

◎乳幼児健診率の向上

受診率は、乳児健診 96.3%、1 歳 6 か月健診 98.2%、3 歳児健診 99.3%でした。（目標 100%）

◎虐待防止ネットワークの推進

平成 17 年度に設置。昨年度は 122 件の相談があり殆どが子育てサポートセンターでの相談でした。同センターは、子育て家庭の気軽な相談の場になっています。

◎地域子育て支援センター事業

東部（あさり保）・西部（のぞみ保）・桜江（谷住郷保）の 3 カ所で実施、地域密着型で利用しやすい工夫がされています。また、中部の子育てサポートセンターが核となり、市全体を網羅した体制を敷いています。（目標は 4 カ所）

◎放課後児童クラブ事業

6 カ所定員 175 人に対し 151 人が利用しました。（目標 6 カ所定員 170 人）

◎中高生の乳幼児ふれあい体験事業

命の大切さなどを学ぶため、保育所・幼稚園で体験学習を実施。中高生で延べ 944 人が参加しました。（目標 1000 人）

◎ファミリーサポートセンター事業

市内 1 カ所。お願い会員 162 人、まかせて会員 60 人、どっちも会員 26 人が登録し、昨年度は 616 件の利用がありました。（目標 1 カ所）

◎保育サービス

各種サービスの利用者数は、延長保育 6 カ所延べ 6,690 人（目標 8 カ所、定員 77 人）、病後児保育 1 カ所延べ 74 人（目標 1 カ所、定員 5 人）、一時保育 5 カ所延べ 1,210 人（目標 7 カ所、定員 25 人）、休日保育 1 カ所延べ 52 人（目標 1 カ所、定員 5 人）でした。

◎交通安全教室

85 回開催延べ 4,416 人参加しました。（目標 70 回開催 3,103 人参加）

★ご利用ください★

◎病児保育
済生会江津総合病院「なでしこ園」にて病児保育を実施しています。詳しくは、なでしこ園まで。Tel (54)0101

◎病後児保育
めぐみ保育園では、病後児保育を行っています。詳しくは、めぐみ保育園まで。Tel (52)2555

◎ごうつくすく相談ネット
お子さんの発達や学習面で気になることに、教育や子育ての専門家チームが対応します。詳しくは、子育て支援課まで。Tel (52)2501

★絵本で子育て「ブックスタート」★

乳児健診の際、赤ちゃんにお勧めの絵本 2 冊をお渡しする「ブックスタート」を本市では展開しています。絵本を通じて赤ちゃんに優しく語りかけると、赤ちゃんは愛されていると実感します。

手をつないで 話して 歩いて

ぼく、お母さんと手をつなぐの、大好き。お母さんの手って、あたたかいね。そのあたたかさで、安心するんだよ。

お母さんの声は、優しい声。お母さんの声が聞こえると、ぼくの心は落ち着くんだ。手をつないで一緒に歩けたらいいな。

「赤ちゃん登校日」で高塚先生が

「ありがとう」という言葉を

そばにいる人に届けることで

お互いの心があたたかくなる

と教えてくれたよ。

お母さん、いつもありがとう。困らせることもあるけど、大好きだよ。

特集「ぼくを育てるの、大変？」おわり

江津市PTA連合会

「あいさつ運動強化月間」

江津市内の小・中学校で構成される江津市PTA連合会及び各単位PTAでは、あいさつ運動強化月間を 11 月に設定し、ふるまい向上に取り組めます。

このあいさつ運動は、子どもたちにあいさつするよう求めるのではなく、大人が率先して子どもたちに対して、あいさつすることで、子どもたちが自然にあいさつできるようになってもらいたいと願うものです。

地域の皆様にも、この運動の趣旨をご理解いただき、子どもたちに対して家庭や学校だけでなく、登下校時や放課後においても、お声掛けをしていただきますよう、ご協力のほどよろしくお願ひします。

【問】江津市PTA連合会事務局（跡市小学校）

Tel (56) 2246



4種混合ワクチンが11月1日から導入されます。

無料で接種できます

園子育て支援課児童家庭係（内線 1233）

【4種混合ワクチンとは？】

現在の3種混合ワクチン（ジフテリア、百日せき、破傷風）に不活化ポリオワクチンを加えた混合ワクチンです。

【対象年齢】 生後3カ月～7歳6カ月未満の人

※標準的な初回接種の対象年齢は、生後3カ月～12カ月未満です。

【接種回数及び接種間隔】 4回（初回3回、追加1回）

★対象年齢、接種回数・間隔は、これまでの3種混合ワクチンと同じです。

対象年齢：生後3カ月～7歳6カ月未満

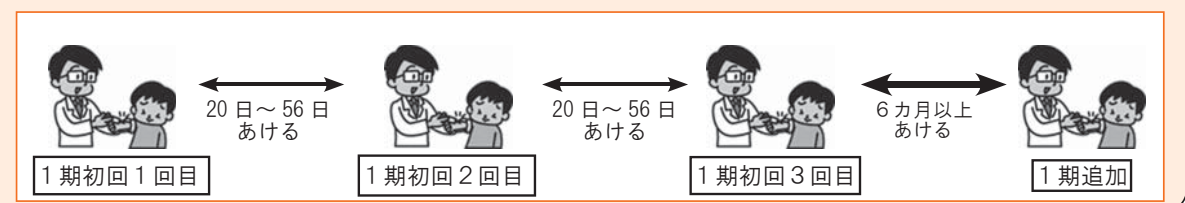

6カ月以上あける……12カ月～18カ月の間隔をあけることが望ましいです。

【過去の接種歴に応じたワクチンの接種】

過去の接種歴	これからの接種
3種混合ワクチンの接種が終わっている場合	4種混合ワクチンの接種の必要はありません。ポリオの予防接種が終わっていない場合は、不活化ポリオワクチン（単独）を接種します。
次のいずれかをすでに接種している場合 ・生ポリオワクチン1回 ・不活化ポリオワクチン（単独）1回以上 ・3種混合ワクチン1回以上	残りの回数は、3種混合ワクチンと不活化ポリオワクチン（単独）をそれぞれ接種します。
3種混合ワクチン、ポリオワクチンとも接種していない場合	4種混合ワクチンを接種します。

※原則として、最初に使用した不活化ポリオワクチン（単独または4種混合）を最後まで使用することになっています。
 ※最初に使用した不活化ポリオワクチンでの接種を完了できない場合等は、不活化ポリオワクチン（単独）と4種混合の併用は可能です。ただし、接種スケジュールに支障がない場合に限りです。
 ※対象者（平成24年8月以降生まれ）の人には10月中旬に個人通知を郵送していますが、お手元に届いていない人は、子育て支援課までお知らせください。

平成25年度 保育所（園）・児童館・幼稚園に入所・入園する園児を募集します

《お申し込み受付期間》

保育所（園）・児童館 11月1日（木）～11月20日（火）
 幼稚園 12月3日（月）～12月14日（金）

《お問い合わせ》

※保育所（園）・児童館に関すること
 ・子育て支援課保育係（内線 1234）

※幼稚園に関すること
 ・学校教育課管理係（内線 1531）



保育所

- ☆渡津保育所 ☆和木保育所
- ☆跡市保育所 ☆市山保育所
- ☆川戸保育所 ☆谷住郷保育所
- ☆めぐみ保育園 ☆のぞみ保育園
- ☆敬川保育所 ☆波子保育所
- ☆さくら保育園 ☆あさり保育園
- ☆グリーンキングダム保育所

●入所の基準

- 入所の基準
市内在住のお子さんと、次の基準に適合していること。
- ①保護者が昼間、家庭以外で仕事をしている場合
- ②保護者が昼間、家庭内で家事以外の仕事をしている場合
- ③母親が妊娠中、または出産後間もない場合
- ④保護者が病気やけが、身体に障がいがあるため保育ができない場合
- ⑤保護者が病人などの看護や介護をしていて保育ができない場合
- ※保護者とは、同居の両親、祖父母、親族等で児童の保育ができる人と言います。

●入所の申し込み

市役所子育て支援課・桜江支所市民係または各保育所（園）にある申込書にご記入のうえ、各保育所（園）または市役所窓口（子育て支援課・桜江支所市民係）に提出してください。
 【お願い】 来年4月以降、産休・育休

明け等により年度途中から勤務する人で、保育所等への入所を希望する人もこの期間に申し込んでください。

●入所の承諾

保護者と面接し、保育に欠ける状況を確認した上で、福祉事務所長が承諾します。
 ・入所の承諾にあたっては、上記の「入所の基準」に基づき、保護者の就労状況やお子さんを取り巻く環境等を公平に算定し、入所順位を決定します。
 ※各保育所には定員があります。入所希望が定員を超えた場合は第一希望の保育所に入所ができず、第二希望等への入所となる場合があります。
 年度途中の入所申し込みは、入所児童の年齢構成や部屋のスペース、保育士の雇用等により、希望する保育所への入所が困難な場合があります。

●面接日に必要な書類

- ▽給与所得者は、平成24年分の源泉徴収票。源泉徴収票の用意できない人は、平成24年中の収入が分かるもの（給与明細書など）
- ▽確定申告をする人は、平成24年分確定申告書の写し（平成25年3月15日が申告期限）
- ▽内職およびパート等の場合は、事業所等の就労証明書及び源泉徴収票
- ▽母親の出産・病気・障がいの場合は、出産予定証明書（母子手帳）または診断書

児童館

☆松平児童館

●入所の資格

市内在住で、満3歳以上のお子さん

●入所の申し込み

市役所子育て支援課・桜江支所市民係、または児童館にある申込書にご記入のうえ、市役所窓口（子育て支援課・桜江支所市民係）または児童館に提出してください。

幼稚園

☆江津幼稚園（52） 2327

●募集予定数

募集予定数	1年保育（5歳児）	2年保育（4歳児）	定員
	H19年4月2日～ H20年4月1日生	H20年4月2日～ H21年4月1日生	90人
			30人
			60人

●入園の申し込み

教育委員会学校教育課または幼稚園にある入園願いにご記入のうえ、同課窓口または江津幼稚園に提出してください。

ひとりで悩まないで・・・ 「ドメスティック・バイオレンス（DV）ってなに？」 11月12日（月）～25日（日）は 「女性に対する暴力をなくす運動」期間

【DVとは？】

ドメスティック・バイオレンス（DV）とは、配偶者や恋人など親密な関係にある人から、ふるわれる暴力のことです。

【デートDVとは？】

結婚していない男女間での身体、言葉、態度による暴力の事です。特に若い恋人同士の間で起こるDVです。

DVは犯罪にもなる重大な人権侵害です。どんな場合でも決して許されません！

あなたがDVで苦しんでいたら、まずは相談してください。あなたがいたら、思いを受け止め、「あなたは悪くない」と伝えてください。わかってもらえたら、体験が力になります。

DV相談窓口

窓口では女性相談員が相談に応じます。

◎相談時間／月～金（8：30～17：00）

（土、日、祝日、年末年始を除きます）

相談費用は無料で、秘密厳守です。

■江津市役所・子育て支援課（児童家庭係）

Tel（52）2501（内線1231）

■浜田児童相談所 Tel0855（28）3434

■あすてらす女性相談室

（配偶者暴力相談支援センター）

Tel0854（84）5661

■女性相談センター（配偶者暴力相談支援センター）

※電話相談は土、日も行います。（祝日、年末年始を除く）

Tel0852（25）8071

11月8日は「いい(11)歯(8)の日」

歯にいいこと！まめ知識  だ液腺マッサージ

だ液には、食べる機能以外にも、口腔内や全身の健康を守るといった働きもありますが、年齢とともにだ液が出にくくなります。だ液を出すためには、食前のだ液腺のマッサージが効果的です。



耳下腺への刺激

親指以外の4本の指を耳たぶの下にあて耳下腺の上で後ろから前へぐるぐる回す。(10回)



顎下腺への刺激

親指を顎の骨の内側の柔らかい部分にあて、耳の下から顎の先まで5カ所くらいを順番にゆっくり押す。(1カ所5回ずつ)



舌下腺への刺激

あごの真下から舌を突き上げるようにゆっくりぐーっと押す。(10回)

高齢者を対象としたインフルエンザ予防接種が始まります

11月1日(木)から来年1月31日(木)までの間、市内医療機関でインフルエンザ予防接種を実施します。

対象者は、接種当日65歳以上のひと、または60歳以上65歳未満の一定の障がい者を有するひとです。

予約制となっておりますので、直接に医療機関へお申し込みのうえ、接種を受けてください。料金は1,000円(一部のひとは無料)です。

詳しくは、広報ごうつ10月号と一緒に配布しております黄色のチラシをご覧ください。または市役所健康医療対策課へお問い合わせください。

～口腔ケアを学びましょう～ 介護者教室のご案内

高齢者を介護する家族の皆さんを対象に講演会を開催します。身体の健康に深く関係している、口腔のケアについて学びましょう。

◎日時 11月15日(木)
13:30～15:30

◎場所 総合市民センター大会議室

◎内容

「高齢者の口腔ケアについて」

◎講師 島根県歯科医師会浜田・江津支部 歯科医師 梶原 光史氏
※歯科衛生士によるケアの実演もあります。

※定員数100人 参加料は無料。

◎江津市地域包括支援センター(市役所健康医療対策課)

Tel (52) 2501 (内線1247)

リウマチ教室開催のご案内

◎日時 11月6日(火)
14:00～16:00

◎場所 西部島根医療福祉センター

◎対象 江津市及び近隣市町の患者様並びに御家族及び関係者

◎内容

●体操

●講義「リウマチの手術について」(仮題) 講師：西部島根医療福祉センター 整形外科医長 星野弘太郎(リウマチ専門医)

●お楽しみ企画

便利な調理器具を使った料理教室

◎参加費 500円

◎西部島根医療福祉センター 相談支援科または外来看護科

Tel (52) 2442 FAX (52) 0344

休日診療 済生会江津総合病院で行っています。(☎54-0101 ※事前にご連絡ください。)

お問い合わせ・お申し込み

●健康医療対策課 健康増進係
☎52-2501 内線(1252～1254)

健康ひろば

がん 豆知識

(その2)がんの成り立ち

がんは、日々細胞が増えていく際のコピーミスから生まれます。

コピーミスの原因は、たばこ・化学物質・放射線等です。そして、突然変異のがん細胞は、1日になんと5000個もできます。

それを、免疫細胞が退治しています。しかし、追いつきません。若い人は、細胞が活発なのでがん細胞も早いスピードで大きくなります。免疫力の低下している中年以降の人、また免疫力を弱める原因のたばこを吸っている人も、要注意です！

安心のために検診を！症状がないうちに検診を！(今回は「がん細胞は、暴走機関車」です)



たばこは免疫力を弱める原因の一つです。ご注意ください！

各地区で各種がん検診実施中！～どの会場でも受けられます～

日程は、「江津市健康づくり予定表」でご確認を！

11月からのがん検診は・・・

◆乳がん検診 ☎予約必要 52-2501 (市役所へ)

(11月)済生会病院
(12月)江津保健センター・済生会病院
(1月)市役所・済生会病院

◆子宮頸がん検診※予約不要

(11月)八戸集会所・長谷公民館・市山文化福祉センター・谷住郷多目的集会所・田津集会所・川越地区体育館・本町第一自治会集会所・長田ふれあい館・松川公民館・川平公民館・金田公民館

◆大腸がん検診 ☎予約必要 52-2501 (市役所へ)

申込後、検診セットが自宅に届き、検体を専用封筒で郵送する方法です。病院に行かずにできる便利・安価(400円)ながん検診です。現在、県内で最も多い大腸がんです。ぜひ受診しましょう。

電話受付期間 11月1日(木)～15日(木)

乳がん・大腸がん検診
予約受付中
☎52-2501 (市役所へ)



市の実施するがん検診は、70歳以上のひと、国民健康保険のひとは、無料です。社会保険のひとも低料金で受けられます。

●11月の食事相談

◎対象者 糖尿病、境界型糖尿病、その他希望される人

日(曜日)	会場	受付時間
22日(木)	江津保健センター	9:00～12:00

※事前に申し込みが必要です。

●11月の献血

☆輸血が必要な人を救うために献血にご協力ください。
☆400ml 献血(全血)が可能(体重50kg以上)

日(曜日)	会場・受付時間
18日(日)	総合市民センター ～江津ライオンズクラブ主催～ (秋まつり会場) 9:00～12:30 14:00～15:00

高砂ケアセンター開所にあたって



島根県済生会
高砂ケアセンター
センター長 矢富 克介

高砂病院は、21年前の秋に開院し、介護老人保健施設や訪問看護ステーションなどを併設して地域の皆様のために活動してきました。

このたび、島根県済生会の再編計画に伴って、平成24年10月1日から高砂ケアセンターとして生まれ変わりました。

具体的には、病院をすべて介護老人保健施設に転換し、全体で160人の定員となります。そのうち、認知症専門棟（定員50人）を含む定員100人が従来型介護老人保健施設で、残りの定員60人が療養病棟

から転換した療養型の介護老人保健施設となります。

外来は精神科クリニック（診療所）となり、通所リハビリテーション、訪問看護ステーションは今まで通りですが、訪問リハビリテーションを再開する予定です。さらに、11月から二次介護予防事業を新たに始めます。

江津市とその周辺地域の皆様が、年を取っても住み慣れた土地で安心して生活していけるように、職員一同力を尽くしていきたいと思っています。

赴任のごあいさつ

この10月から済生会江津総合病院 循環器内科に赴任しました渡邊伸英と申します。

赴任前は島根大学医学部附属病院循環器内科に勤務していました。この場をお借りして少しばかり自己紹介をさせていただきます。

出身は島根県大田市で、江津市のお隣です。大田高校を卒業後、旧島根医科大学へ入学しました。大学卒業後も兵庫県神戸市へ研修に行っていた1年間の他、ずっと島根で勤務しています。これまでの人生のうち、1年を除く全てを島根で過

ごしているにもかかわらず、実は県西部にはあまり行ったことがありません。恥ずかしながら江津の地もほぼ初めてです。今回、同じ島根県内でありながら私にとって未知の土地である江津に赴任するにあたり、不安もありますが、時間があれば色々散策し県西部の魅力を発見できればと思っています。

3カ月という限られた期間での勤務ではありますが、周辺地域の皆様のお役に立てるように努力して参りますので、どうぞよろしくお願い致します。

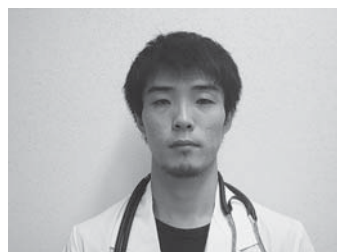

島根県済生会江津総合病院
循環器内科 渡邊 伸英

社会福祉法人 恩賜財団 済生会支部 島根県済生会 職員募集

募集職種	◎看護師 ◎助産師 ◎准看護師	応募資格	◆各職種資格を有している方、または資格取得見込みの方（看護助手 または 介護職員を除く）
	◎薬剤師 ◎臨床検査技師		◆看護助手 または 介護職員については高校卒業程度
	◎診療放射線技師：女性（ポジティブアクション）		試験日等詳細はホームページをご覧ください。
	◎言語聴覚士		http://www.saiseikai-gotsu.jp/
	◎看護助手 または 介護職員（介護福祉士）		〒695-8505 江津市江津町1016-37
勤務地	済生会江津総合病院・高砂ケアセンター・白寿園		TEL(0855)54-0101
お問い合わせ先	島根県済生会江津総合病院 総務課 和原		

有料広告



使用済みの

家庭用インクカートリッジの回収にご協力を！

ごみ減量及び循環型社会の形成のため、『使い終わったインクカートリッジを回収する取組』（インクカートリッジ里帰りプロジェクト）を昨年9月から実施しています。家庭から排出される使用済みインクカートリッジを回収箱にお持ちください。集まったカートリッジは、リサイクルされます。昨年度は8.85kgのインクカートリッジを回収し、リサイクルしました。

●回収箱設置場所

江津市役所1F市民ホール、桜江支所

●注意事項

- ・著しい破損品、改造品は入れないでください。
- ・家庭用インクカートリッジ以外のものは入れないでください。（袋や箱などはお持ち帰りください）

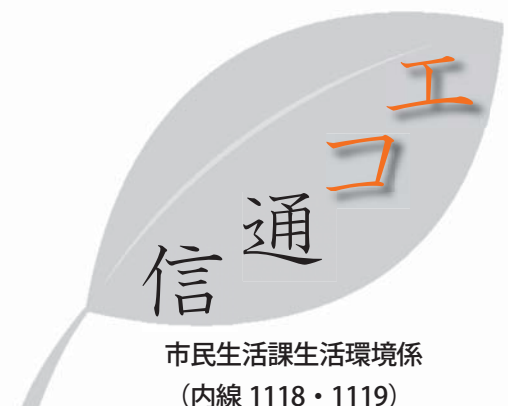
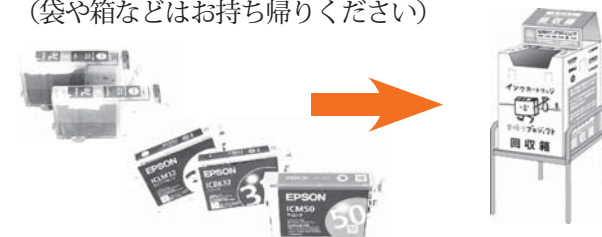

市民生活課生活環境係
(内線 1118・1119)

対象メーカー

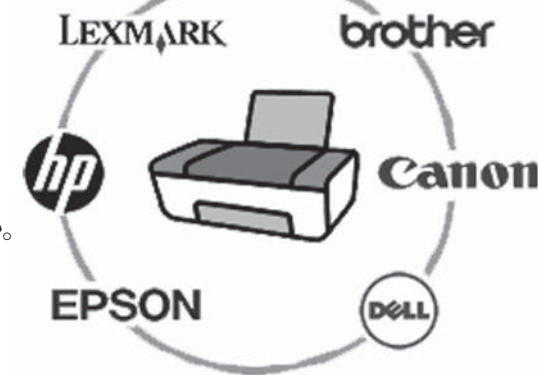

家庭の省エネ実践講座

（第4回）自動車とガスコンロ

朝夕めっきり涼しくなってきました。体調管理に気をつけて上手に省エネしましょう！

今回は『エコドライブ推進月間です。自動車とガスコンロの上手な省エネ法を紹介します!!』

【自動車】

- ★ふんわりアクセル『eスタート』
発進時、5秒間の省エネ意識。5秒間で20km/h程度に加速。
- ↓年間でガソリン83・57ℓの省エネ
約11370円の節約 CO2削減量194kg
- ★加減速の少ない運転
↓年間でガソリン29・29ℓの省エネ
約3980円の節約 CO2削減量68kg
- ★早めのアクセルオフ
↓年間でガソリン18・09ℓの省エネ
約2460円の節約 CO2削減量42kg
- ▲エアコン使用を控える。
- ▲エアコンの空気圧をこまめにチェック。

【ガスコンロ】

- ★炎が鍋底からはみ出さないように調節。
↓年間でガス2・38㎡ 約330円の節約 CO2削減量 5・4kg
 - ※水1ℓ（20℃程度）を沸騰させる時、強火から中火にした場合（1日3回）
 - 鍋の水滴を拭き取ってから、コンロに。
 - 平たい鍋がおススメ。
鍋やかんは丸い底のものより、平たいものの方が熱効率が良く、省エネです。
- ※高齢者の方等、それぞれのご事情のもと、無理のないように取組みましょう。【出典】「家庭の省エネ大事典2012」一般財団法人省エネルギーセンター

福祉医療・乳幼児等医療

11月から福祉・乳幼児等医療費助成事業が一部の県外医療機関等でも適用になります

現在、福祉医療・乳幼児等医療証をお持ちのひとが島根県外の医療機関を受診された場合、窓口でいったん一部負担金（1割～3割）をご負担いただき、申請に基づき払い戻しをしてきましたが、平成24年11月から、一部の県外医療機関や薬局でも健康保険証と福祉・乳幼児等医療証を提示すると、限度額までの支払いとなります。

は次のとおりです。

- 山口市の一部医療機関
- 萩市の一部医療機関
- 岩国市の一部医療機関
- 山口県内の一部薬局
- 鳥取県西部の一部薬局

今後拡大されれば、お知らせします。

※その他の県外医療機関等で受診された場合や、医療証の見せ忘れ等により限度額以上負担された場合は、これまで通り市役所窓口で払い戻しの申請をしてください。

■保険年金課医療年金係
(内線1116・1117)

税務署からのお知らせ

年末調整説明会

今年度から適用される生命保険料控除の改正等、年末調整を円滑に行うための計算方法の説明を行いますので、給与支払事務担当のひとへ、是非、ご参加ください。

◎日時 11月14日(水)
午後2時～

◎会場 総合市民センター

11月11日～17日は

税を考える週間

税金は、毎日の暮らしと深く結びついています。この機会に、意外と知られていない税について、考えてみてはいかがでしょうか。

■浜田税務署
Tel 0855(22) 0360

教育相談

津宮小学校、青陵中学校の通級指導教室で「教育相談会」を開催します

通級指導教室とは、通常の教育や保育の場に通いながら、個別の支援を必要としているお子さんのための教室です。

- ◎対象
 - ◇小学生、中学生、幼児およびその保護者や担任など
- ◎相談内容
 - ◇ことばの発達が気になる。
 - ◇ことばがはつきりしない。発音が気になる。
 - ◇ことばがつまんで話にくい。
 - ◇聞こえにくいのではないかと気になる。
 - ◇コミュニケーションがうまくいかない。
 - ◇集団行動や集団遊びが苦手。
 - ◇特定のことがらが苦手で学習が難しい。
 - ◇学習や生活に対する意欲が低下している。
 - ◇不注意・注意力にむらがあるなど

◎開催日 12月1日(土)

◎時間 午前9時～午後5時

※相談時間は、申込受付後にお知らせします。

◎会場 津宮小学校通級指導教室

◎相談員

- ◇浜田教育事務所 指導主事
- ◇津宮小学校及び青陵中学校通級指導教室担当者

◎申込先

- ◇津宮小学校通級指導教室
Tel・FAX (53) 1879
- ◇(通級指導教室直通)
Tel (53) 0017(代)
- ◇青陵中学校通級指導教室
Tel 090(2945) 9884

(通級指導教室専用携帯電話)
FAX (53) 5030

◎申込締切日 11月27日(火)

自衛官募集

高等工科学校生徒(陸上自衛隊)を募集します

◎陸上自衛隊高等工科学校生徒とは
将来陸上自衛隊において、高機能化・システム化された装備品を駆使・運用するとともに、国際社会においても自信を持って対応できる自衛官となる者を養成するために、中学校卒業者を対象に採用する制度です。

◎教育及び卒業資格
高等学校の普通科と同等の教育を受け、併せて技術的な職能を有する陸曹として必要な各種技術の専門教育、防衛基礎教育や各種訓練を受けることになります。

また、提携する通信制高等学校に入学し、生徒課程修了時に、高等学校の卒業資格を取得できます。身分は特別職国家公務員(生徒)で、手当の支給を受けながら高等学校教育等を受ける制度です。

◎応募資格
平成25年4月1日現在、15歳以上17歳未満の男子で、中学校卒業者または中等教育学校の前期課程修了者(平成25年3月に卒業、修了見込みの者を含む)

◎採用試験
平成25年1月19日(土)

◎試験会場 松江地方合同庁舎及び出雲・浜田の各地域所在の県合同庁舎

◎応募期間
11月1日(木)
～平成25年1月7日(月)
(締切日必着)

◎採用時期 平成25年4月上旬

■自衛隊島根地方協力本部
浜田出張所
Tel 0855(22) 1334
<http://www.mod.go.jp/peo/shimane>

看護学生修学資金の貸与生募集

〔看護師特別資金〕〔助産師特別資金〕
貸与生の2次募集をします。

【看護師特別資金】

- ◎対象 県外の看護師養成施設の最終学年または最終学年の1学年前の学年に在学し、卒業後、島根県内の医療施設等で所定の期間勤務する意思のある看護学生。
- ◎貸与額 年額60万円
- (一括交付、一回限り)
- ◎募集人数 30人程度
- ◎募集締切 12月7日(金)

【助産師特別資金】

- ◎対象 助産師養成施設の最終学年に在学し、卒業後、島根県内の医療施設等で所定の期間勤務する意思のある看護学生。
- ◎貸与額 年額120万円
- (一括交付、一回限り)
- ◎募集人数 4人
- ◎募集締切 12月7日(金)

医療施設等で所定の期間勤務する意思のある看護学生に修学資金を貸与します。

◎貸与額 年額120万円

(一括交付、一回限り)

◎募集人数 4人

◎募集締切 12月7日(金)

(貸与期間：平成24年4月～平成25年3月までの1年間)

詳細は、島根県看護職情報ネット
<http://www.shima-kango.net/>をご覧ください。

■島根県健康福祉部医療政策課
看護職員確保グループ
Tel 0852(22) 6277
FAX 0852(22) 6040

農業委員会

11月は農地パトロール強化月間です。

農地パトロールは、食料の生産基盤である農地の総点検と遊休農地の発生防止・解消指導及び違反転用防止を重点に行うものです。

各地区の農業委員が巡回して指

導を行いますので現地立ち入りには、ご協力をお願いします。

農地法の許可を受けずに農地を農業以外の用途に使用している場合は、違反転用となり、罰金など罰則の適用もあります。

■農業委員会事務局
(内線1461)



読書週間 特別企画！ 「図書館キャラクター」 作品募集

読書週間 特別企画！
「図書館キャラクター」
作品募集

- ・大人対象 (高校生以上)
- ・白い紙 (大きさ自由) にキャラクターのイラストを描いて、図書館まで。
- ・パソコン、手描き、白黒、カラーなど手法は問いません。
- ・採用されたキャラクターは、新着図書マークなどに使わせていただきます。

図書カード (3,000円) 送呈します！

応募締切 11月12日(月)

江津市図書館 本館 0855(52)2501
桜江分館 0855(92)0300

図書館サポーター (ボランティア) 募集中！！

本の装備 (貸出券など) を取り付ける作業) や新聞スクラップなどをお手伝いいただけるボランティアさんを募集しています。
※詳しくは図書館までお尋ねください。

※Y・A蔵書リストは江津市内の中学校、高等学校に配布する予定です。



今月の休館日

- ◎毎週火曜日 (6・13・20・27日)
 - ◎月末休館日 (30日)
- ※本の返却は返却ポストでできます。
返却ボックス備え付けか、カウンターでお渡ししている用紙に記入して本にはさんでお返しください。

今月の新着図書～ピックアップ～

- 『いなばのしろうさぎ』(いもとようこ)
『海幸彦山幸彦』(西本鶏介文・藤川秀行絵)
- 『ジュニアのための万葉集1～4』(根本浩)
- 『古事記 1300年神話のふるさと』(山陰中央新報社)
- 『中国・四国の方言』(吉岡泰夫・井上史雄)

Y・Aとは Young adult (ヤングアダルト) を略したもので、アメリカが発祥です。13歳から19歳までの世代の人たちに対して使われる言葉で、「若いおとな」という意味です。

この年代は心の揺れ、動きがもつとも激しく、また、成長著しい時期です。ですから、心の栄養として「読書」が必要な時期といえるでしょう。

江津市図書館では、今回の読書週間の企画として、新しくY・A蔵書リストを作成しました。若い人たちの本を読みつきかけの一助になればと思います。

津波対策

市内各所に地面の海拔(地盤高)を示した海拔表示板を設置します。

平成23年3月11日に発生した東日本大震災では、大津波により多くの人命が失われました。そのような中でも、迅速な避難行動が自身や家族、地域住民を救う結果となった事例が数多くありました。

普段から居住地周辺の海拔を意識することにより、津波発生時に迅速な避難行動に移れるよう、市内沿岸部及び河川下流域の電柱等に、その地点の海拔を示した表示板を設置します。

◎「避難計画」の材料に
表示板に書かれた数値(海拔)は「この高さなら安全か、危険か」といったその場での判断材料としてはではなく「今より更に安全な高台はどこか」「そこへは何分でたどり着けるか」「どのような避難経路がよいか」というように、避難行動を考える上で活用していただくことを目的としています。

◎設置開始時期
11月頃(今年度中に順次取付を行います)

海拔表示板イメージ
(※色については変更する場合があります)

内線1313

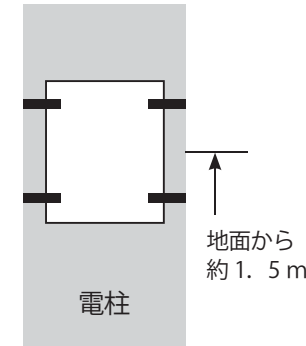

◎「想定外」は起こり得ます
本市において想定される津波の高さは、最大で3・35mですが、東日本大震災で発生した津波は「想定外」の規模のものでした。実際に襲ってくる津波の高さが何mになるかは、起こってみなければわかりません。どのような高さの津波であっても「より早く、より高く」避難することが大切であることに変わりありません。

火災予防

11月9日(金)～15日(木)
は秋季全国火災予防運動

これからの季節は空気が乾燥し、火災が発生しやすくなりますので、火をあつかう時は、その場を離れず消火を確実にいきましょう。

また、万一住宅火災が発生した場合の逃げ遅れを防ぐために、住宅用火災警報器を設置しましょう。

◎命を守る7つのポイント

- 「3つの習慣」
- ・寝たばこは、絶対やめる
- ・ストーブは、燃えやすいものから離れた位置で使用する

- ・ガスコンロなどのそばを離れるときは、必ず火を消す
- 「4つの対策」
- ・逃げ遅れを防ぐために、住宅用火災警報器を設置する
- ・寝具、衣類及びカーテンからの火災を防ぐために、防炎品を使用する
- ・火災を小さいうちに消すために、住宅用火災警報器等を設置する
- ・お年寄りや身体の不自由な人を守るために、隣近所の協力体制をつくる

江津市消防組合
Tel (52) 0119

教育長人事

教育長に藤田和雄氏

前教育長 和木田登氏に代わり、藤田和雄氏(前教育次長)が10月3日、教育長に選任されました。任期は平成28年10月2日までです。



藤田和雄 教育長

第62回社会を明るくする運動 標語入選作品

「社会を明るくする運動」の一環として市内の中学生を対象に標語を募集したところ、676点の応募があり、審査の結果、次の作品が入選しました（敬称略）。

- | | |
|-------|--|
| ☆最優秀賞 | 犯罪は 自分の心も 傷つける |
| ☆優秀賞 | 言ってみよう 勇気を出して 「やめよう」と
声かけて 人の心の 鍵あける
思っても 言わなきゃ何も 伝わらない
負けないで きみならきっと できるはず |
| ☆佳作 | 注意しよう 取り消せないよ その言葉
手と手をね つなぐと 心もつながるよ
出せるかな 優しい気持ちの 心の手
はじめよう 小さなことから 自分から |



- | | | |
|-------|----|-------|
| 江津中学校 | 3年 | 松本 咲 |
| 桜江中学校 | 2年 | 佐々岡礼奈 |
| 青陵中学校 | 1年 | 安井 綾音 |
| 江東中学校 | 3年 | 三町香緒里 |
| 江津中学校 | 3年 | 横田 栞 |
| 桜江中学校 | 1年 | 岩本健次郎 |
| 青陵中学校 | 1年 | 森口 絵莉 |
| 江東中学校 | 3年 | 瓜崎 彩佳 |
| 江津中学校 | 3年 | 下谷 菜緒 |



雨の中、波子公民館へ避難する住民

波子地区で津波防災訓練

波子地区で津波を想定した避難訓練が、9月30日にありました。住民ら約400人が参加し、高台までの避難経路を確認しました。

訓練は、波子連合自治会が呼びかけて実現し、住民のほか江津市や警察、消防など15団体が参加。大地震で大津波警報が発令されたとの想定で、住民は波子公民館など5カ所の避難場所へ歩いて避難しました。

ワークステーション江津が開設

求職者相談窓口「ワークステーション江津」が10月1日、江津市役所内に開設されました。専門の相談員が常駐し、就労支援にあたります。

本市では、平成7年にハローワークが撤退して以来、求職手続きには浜田市や川本町に行く必要がありました。ワークステーションは、求職者支援のため、本市と島根労働局が共同で開設しました。市職員2人とハローワーク職員3人が常駐し、求人などの相談に応じるほか、パソコンによる求人検索もできます。



県内で唯一「恋人の聖地」

全国各地の観光地の中から、プロポーズにふさわしいスポットとして認定される「恋人の聖地」。このたび本市が全国115カ所目の「聖地」として認定されました。「恋人の聖地」は、県内で唯一です。

「恋人の聖地」は、NPO法人・地域活性化支援センター（静岡市）のプロジェクト。柿本人麻呂と依羅娘子夫妻の恋物語が伝わる本市が、「聖地」にふさわしい場所だと同法人から認定を受けました。

9月29日には、有福温泉で「聖地」記念プレートの除幕式があり、ゆるキャラ「人麻呂くん」「よさみ姫」もかけつけました。



心を込めて、熱く

少年の主張江津市大会が9月13日、江東中学校でありました。市内4中学校から8人が出場し、家庭や学校生活の中で感じていることについて、心を込めて熱く語りかけました。

最優秀賞には、陸上部での経験をもとに、目標を持つことの大切さを語った木村帆菜美さん（青陵中3年・写真）が輝きました。

このほかの受賞者は次の皆さんです（敬称略）。
【優秀賞1席】川崎大輝（桜江中2年）【同2席】中津安里（江東中2年）【優良賞】張蔣洲（青陵中1年）野海知里（江津中3年）池田朱里（桜江中3年）小松礼奈（江東中3年）阿部史歩（江津中3年）

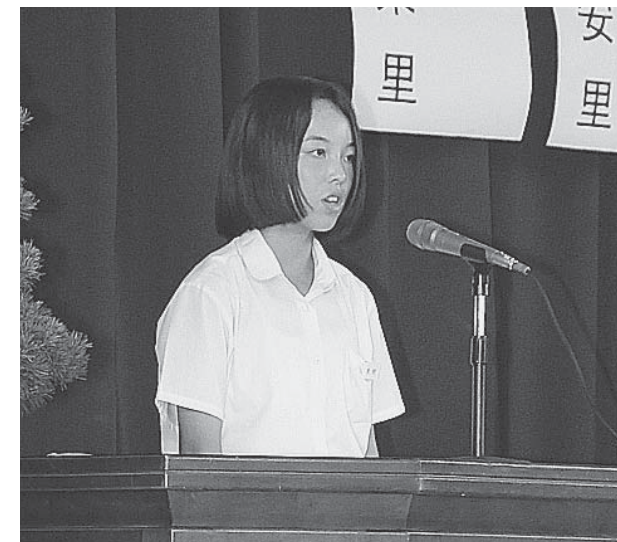

江津市ビジネスプランコンテスト 大賞に平下さん

地域課題の解決や地域資源を活用したビジネスプランを募集したGo-con2012江津市ビジネスプランコンテストの最終審査が10月13日、江津商工会議所でありました。審査の結果、空き家のリノベーションを提案した平下茂親さん（江津市）が大賞に輝きました。

Go-conは、江津で地域おこしや創業を目指す人の活動を支援し、地域に刺激を与えようと開催し、今回で3回目。市内外から13件の応募があり、一次審査（書類審査）を通過した6人がプランを発表しました。

このほか、温泉水を利用した水産養殖業を提案した山田真嗣さん（東京都）が、審査員特別賞を受賞しました。



情報ポケット

江津市役所
TEL (52) 2501

★お知らせ

市民生活課からのお知らせ

☆ねこを捨てないで
最近市内において子ねこが捨てられている事案が数件発生しています。動物を捨てることは動物愛護法違反です。責任と愛情を持って飼育、繁殖を望まないときは、不妊去勢手術をしましょう。

●市民生活課生活環境係
(内線1118・1119)

☆不燃物処理場の休日開場日
◎日時 11月25日(日)
午前9時～正午

眼鏡リサイクル運動にご協力を!!

江津ライオンズクラブではアイケアが利用できずに貧困に追いやられていく国の人たちのために、不要メガネの回収運動を展開しています。回収された不要メガネはライオンズクラブ眼鏡再生センターで再生され、無料で配布されます。市民の皆様のご協力をよろしく願います。
(昨年市民の皆様のご協力により多くの眼鏡を回収し、オーストラリアに送りました)

◎回収箱設置場所
11月18日開催の秋祭りテント村▽市役所▽グリーンモール▽総合市民センター▽深野時計店▽メガネの三城江津店▽江津商工会議所 など

●江津ライオンズクラブ
TEL (52) 2268

『2013年版島根県民手帳』好評発売中

年間行事や主要統計などふるさと島根の情報満載!
コンパクトサイズに使える情報がぎっしり!!

◎主な収録内容
主要な統計データ▽書簡用語▽島根県の行政区画▽過去10年間の天気▽ふるさと歳の歳時記(市町村ごとの祭りや行事予定)▽主要なできごと▽月間予定表▽県内郵便番号一覧表▽各月の暦▽満年齢早見表▽行政機関・各種施設等の所在地、連絡先、住所録など

◎県内市町村章、道の駅の情報、NPO法人と図書館関係の統計資料も新たに掲載

◎価格 1冊550円

◎購入方法
市民生活課または桜江支所の各窓口でお求めください。
◎販売期間

制度・相談

11月の補聴器修理相談会

平成25年11月31日(木)まで
●総務課情報統計室
(内線1271・1272)

「福祉事務所分室」会場
(選管事務局隣り)

☆5日(月)〔東神実業〕
午後1時30分～3時

☆7日(水)〔深野時計店〕
午前10時～正午

☆21日(水)〔西日本補聴器〕
午後1時30分～3時

☆29日(木)〔中国補聴器〕
午後1時～3時30分

「江津市コミュニティセンター1和室」会場(桜江町川戸)
☆8日(木)〔深野時計店〕
午前10時～正午

☆21日(水)〔西日本補聴器〕
午前10時～正午

※修理の程度により費用がかかる場合があります。
●社会福祉課障がい者福祉係
(内線1224)

司法書士の無料法律相談

身近な法律家・司法書士による無料法律相談を開催します。遺産相続・遺言・不動産の売買・お金の貸し借り・成年後見など、お気軽にご相談ください。

◎日時 11月30日(金)
午後1時～4時

◎会場
浜田公民館第1研修室
(浜田市殿町)

●岡田司法書士総合相談センター
TEL 0120 (114) 234
※予約受付時間は平日の午後0時30分～3時30分です。

募集

そば刈り、そば打ち体験交流会 参加者募集

◎日時 11月11日(日)
午前10時～午後2時30分

◎場所 つゆの工房ほか
(松川町下河戸)

◎募集人数 先着20人
(家族連れ歓迎)

◎参加費
屋食代500円(幼児無料)

◎注意事項 汚れてもよい服装で、長靴、軍手、鎌をご持参ください(貸し出しもします)

●岡田松平たすけ愛協賛会
TEL・FAX (57) 0501

聞こえの相談会(人工内耳)in松江市

補聴器でも聞き取りにくい人にとって人工内耳は、聞こえを取り戻す最後の手段で、幼児から高齢者まで多くのひとが全国で使用しています。この情報を手術医師や装用者がお話しします。

◎日時 11月18日(日)
午後1時～4時30分

◎場所 いきいきプラザ島根(松江市東津田町)

◎参加費 無料

◎事前予約不要

江津市障害者スポーツ協会主催 ボウリング大会参加者募集

◎日時 12月8日(土)
午前10時～

◎会場 ボウルJAC

◎参加者 全ての障がい者と介添者の方

◎参加費 500円

◎申込締切 11月22日(木)

◎お問合せ・申込先

江津市シルバー人材センター会員募集

あなたの豊かな知識と経験を社会のために活かしてみませんか。

◎業務内容 草刈り、せん定など臨時的かつ短期的またはその他軽易な業務

◎入会条件 市内在住の60歳以上の健康で、安定した就業・所得を目的としない人

◎入会説明会
◎日時 11月15日(木)
午後1時30分～

●場所 江津市シルバー人材センター(和木町)

※筆記用具を持参ください。

☆空き家やお墓の掃除も行っています

定期的な空き家の風通し・拭き掃除・草刈り・お墓の草刈りや掃除も行っています。

放送大学 4月生募集のお知らせ

放送大学では、平成25年度第1学期(4月入学)学生を募集しています。

放送大学はテレビ放送などを利用して授業を行う通信制の大学です。心理学・福祉・経済・歴史・文学・自然科学など、幅広い分野を学べます。

◎出願期間
平成25年2月28日(木)必着。
(資料を無料提供)

●岡田放送大学島根学習センター
TEL 0852 (28) 5500
西部社会教育研修センター
TEL 0855 (24) 9344

※放送大学ホームページでも受け付けています。

☆オープンキャンパス(浜田会場)

◎日時 11月25日(日)
午前10時～11時30分

◎場所
西部社会教育研修センター(いわみーる3階2研修室)
問い合わせは 島根学習センターまたは西部社会教育研修センターへ

はまだ市民総合法律事務所
多重債務・過払金請求・悪徳商法・商品先物取引被害・会社関係・不動産離婚その他家事事件・成年後見等 法律事件一般を取扱い
初回相談原則無料(但し、扶助相談利用の場合あり)

弁護士 田上 尚志
弁護士 本家 泉衣
弁護士 田上 裕輝

はまだ市民総合法律事務所
浜田市田町1655・第2オリビエビル3階(駐車場あり)
TEL(0855)24-1605・FAX.23-2993

★忘年会・新年会予約承ります★
宿泊・お食事
江の川観光
江津市浅利町(国道9号線沿)
TEL 0855-52-0215

広告の申込先
◆市報誌 企画制作デザイン
◆朝日新聞 各種印刷物
◆折込チラシ
◆広告看板
スタッフ募集中!

Sekio
石央広告社
〒697-0034 浜田市相生町3818番地
TEL 0855-22-7053

司法書士・行政書士 木原 聖
木原司法書士事務所
○登記(土地・建物)〔会社〕、相続ほか全般
○裁判書類作成(訴訟・破産・調停・相続放棄ほか)
○債務整理・簡裁民事・法律相談ほか
○遺言・後見、相続財産、不在者等の財産管理

江津市都野津町1891(旧農協)
TEL 0855-53-4191
業務は司法書士法等、関係法令に定められた範囲に限ります。

SKC 一般・産業廃棄物収集運搬(家庭・事業所)
排水管路清掃・管路つまり通し・貯水槽清掃

有限会社 **島根環境保全センター**
江津市和木町1148-65 TEL.0855-52-3991
FAX.0855-52-3973



催し

議会報告会を 開催します

江津市議会は、第2回目の議会報告会を市内4地区で開催します。
平成23年度決算を中心に、9月定例会の審議についてお伝えします。
どなたでも、どの会場に参加されてもかまいません。多くの皆さんの参加をお待ちしています。

日時・場所

- 11月13日(火) 跡市公民館
 - 11月14日(水) 江津市コミュニティセンター(桜江町川戸)
 - 11月19日(月) 渡津交流館
 - 11月21日(水) 浅利公民館
- ※時間は、いずれも午後7時〜8時30分です。市議会日より11月号(No.113)をご持参ください。

江津高校PTAでは、親と「江津高校の未来を考える教育フォーラム」を開催します。

住宅に関する 耐震対策講座

平成23年3月に発生した東日本大震災をはじめ、近年多発する大規模地震により、多くの尊い人命と、大切な財産が失われています。島根県では過去の地震被害を教訓に、県民の皆様方に地震への備えや減災への思いを新たにしたい。そのため、耐震対策に関する講演や情報提供などを内容とした講座を開催いたします。

日時

- 11月19日(月) 午後2時30分〜4時30分
- 場所 総合市民センター2階 大会議室
- 定員 100人
- 基調講演 島根大学大学院 総合理工学研究所 教授 丸田 誠 氏
- 参加料 無料
- その他 江津市及び(社)島根県建築士会、県からの耐震関連の情報提供

障害年金説明会を開催します

障害年金について知りたい、疑問があるというひとや子の世代がともに江津高校の未来を語る教育フォーラムを開催します。
講演を聴き、異なる世代と一緒に未来を話し合ってみませんか。
12月15日(土) 午後1時から (受付は0時30分から)
会場 江津高校多目的教室 江津高校 Tel(53)0553

江津清和養護学校 学習発表会

児童・生徒が各学級・学部等に分かれ、日ごろの学習の成果を発表します。自分たちの力を精一杯出しきって発表する姿を見に、ぜひおいでください。
11月10日(土) 午前10時〜午後3時
会場 江津清和養護学校 体育館
江津清和養護学校 Tel(52)2613

浜田養護学校 「はまようまつり」

今年も盛りだくさんの内容です。皆様のご来校をお待ちしています。
11月17日(土) 午後1時〜3時
会場 いわみーる4階 対象者 身体障害者手帳、療育手帳または精神障害者保健福祉手帳の所持者及びその家族
定員 100人
参加費 無料
申込締切 11月17日(土)
島根県西部視覚障害者情報センター Tel0855(24)9334 Fax0855(24)9335

石見海浜公園 ノルディックウォーキング

スキーのスティックに似た棒を使ったウォーキングです。ポールを使った快適な歩き方やストレッチなどを楽しく学びながら公園を一緒に歩きましょう。
11月18日(日)、12月16日(日) (雨天決行)
指導 浜田ライフセービングクラブ
申込締切 当日まで
参加費 無料
場所 石見海浜公園予約セ

石見養護学校文化祭 「石見もりもり祭」

児童生徒たちががんばる姿や心のこもった作品を見に、ぜひおいでください。
11月17日(土) ステージ発表 午前9時5分〜正午
作品展示・販売 正午〜午後2時20分
場所 石見養護学校 石見養護学校 Tel0855(95)2141

地域安全マップ研修・特別講演会

地域の防犯意識を高め、犯罪の起こりにくい町づくりについての講演会が開催されます。
12月1日(土) 午後2時〜4時
場所 浜田市総合福祉センター
内容 お達者落語会「古典落語」と「笑って健康」
笑って病気を追い払う
講師 落語家「春雨や落雷」
参加費 無料
島根いのちの電話事務局 Tel0852(32)5985

島根いのちの電話 公開講座

「わたの里もこもこ」のみなさんと一緒に、手紡ぎした草木染めの糸を使ったマフラーを作ります。
出来あがり寸法 20センチ×130センチ(フリンジ含)
参加費 2000円
期日 12月2日(日)
場所 石見海浜公園 管理センターロビー(アクアス入り口手前 観光情報コーナー)
時間 2時間30分程度
1回目 午前9時〜11時30分
2回目 午後1時〜3時30分
定員 1回につき8人(合計16人)
締切 11月25日(日)
石見海浜公園管理センター Tel0855(28)3600 Fax0855(28)3601

縁結び就職面接会

平成25年3月に大学等を卒業予定の人および卒業後3年以内の未就職者を対象に、企業の採用担当者との就職面接会を開催します。
11月11日(日)午後 島根県立大学
11月17日(土)午後 島根県民会館
申込方法 電話またはジョブカフェしまねのホームページからお申し込みください。
※時間、内容等の詳細は、ジョブカフェしまねのホームページをご覧ください。
ジョブカフェしまね Tel0120(67)4510 (フリーダイヤル)



催し

議会報告会を 開催します

江津市議会は、第2回目の議会報告会を市内4地区で開催します。
平成23年度決算を中心に、9月定例会の審議についてお伝えします。
どなたでも、どの会場に参加されてもかまいません。多くの皆さんの参加をお待ちしています。

日時・場所

- 11月13日(火) 跡市公民館
 - 11月14日(水) 江津市コミュニティセンター(桜江町川戸)
 - 11月19日(月) 渡津交流館
 - 11月21日(水) 浅利公民館
- ※時間は、いずれも午後7時〜8時30分です。市議会日より11月号(No.113)をご持参ください。

江津高校PTAでは、親と「江津高校の未来を考える教育フォーラム」を開催します。

住宅に関する 耐震対策講座

平成23年3月に発生した東日本大震災をはじめ、近年多発する大規模地震により、多くの尊い人命と、大切な財産が失われています。島根県では過去の地震被害を教訓に、県民の皆様方に地震への備えや減災への思いを新たにしたい。そのため、耐震対策に関する講演や情報提供などを内容とした講座を開催いたします。

日時

- 11月19日(月) 午後2時30分〜4時30分
- 場所 総合市民センター2階 大会議室
- 定員 100人
- 基調講演 島根大学大学院 総合理工学研究所 教授 丸田 誠 氏
- 参加料 無料
- その他 江津市及び(社)島根県建築士会、県からの耐震関連の情報提供

障害年金説明会を開催します

障害年金について知りたい、疑問があるというひとや子の世代がともに江津高校の未来を語る教育フォーラムを開催します。
講演を聴き、異なる世代と一緒に未来を話し合ってみませんか。
12月15日(土) 午後1時から (受付は0時30分から)
会場 江津高校多目的教室 江津高校 Tel(53)0553

江津清和養護学校 学習発表会

児童・生徒が各学級・学部等に分かれ、日ごろの学習の成果を発表します。自分たちの力を精一杯出しきって発表する姿を見に、ぜひおいでください。
11月10日(土) 午前10時〜午後3時
会場 江津清和養護学校 体育館
江津清和養護学校 Tel(52)2613

浜田養護学校 「はまようまつり」

今年も盛りだくさんの内容です。皆様のご来校をお待ちしています。
11月17日(土) 午後1時〜3時
会場 いわみーる4階 対象者 身体障害者手帳、療育手帳または精神障害者保健福祉手帳の所持者及びその家族
定員 100人
参加費 無料
申込締切 11月17日(土)
島根県西部視覚障害者情報センター Tel0855(24)9334 Fax0855(24)9335

石見海浜公園 ノルディックウォーキング

スキーのスティックに似た棒を使ったウォーキングです。ポールを使った快適な歩き方やストレッチなどを楽しく学びながら公園を一緒に歩きましょう。
11月18日(日)、12月16日(日) (雨天決行)
指導 浜田ライフセービングクラブ
申込締切 当日まで
参加費 無料
場所 石見海浜公園予約セ

石見養護学校文化祭 「石見もりもり祭」

児童生徒たちががんばる姿や心のこもった作品を見に、ぜひおいでください。
11月17日(土) ステージ発表 午前9時5分〜正午
作品展示・販売 正午〜午後2時20分
場所 石見養護学校 石見養護学校 Tel0855(95)2141

地域安全マップ研修・特別講演会

地域の防犯意識を高め、犯罪の起こりにくい町づくりについての講演会が開催されます。
12月1日(土) 午後2時〜4時
場所 浜田市総合福祉センター
内容 お達者落語会「古典落語」と「笑って健康」
笑って病気を追い払う
講師 落語家「春雨や落雷」
参加費 無料
島根いのちの電話事務局 Tel0852(32)5985

島根いのちの電話 公開講座

「わたの里もこもこ」のみなさんと一緒に、手紡ぎした草木染めの糸を使ったマフラーを作ります。
出来あがり寸法 20センチ×130センチ(フリンジ含)
参加費 2000円
期日 12月2日(日)
場所 石見海浜公園 管理センターロビー(アクアス入り口手前 観光情報コーナー)
時間 2時間30分程度
1回目 午前9時〜11時30分
2回目 午後1時〜3時30分
定員 1回につき8人(合計16人)
締切 11月25日(日)
石見海浜公園管理センター Tel0855(28)3600 Fax0855(28)3601

縁結び就職面接会

平成25年3月に大学等を卒業予定の人および卒業後3年以内の未就職者を対象に、企業の採用担当者との就職面接会を開催します。
11月11日(日)午後 島根県立大学
11月17日(土)午後 島根県民会館
申込方法 電話またはジョブカフェしまねのホームページからお申し込みください。
※時間、内容等の詳細は、ジョブカフェしまねのホームページをご覧ください。
ジョブカフェしまね Tel0120(67)4510 (フリーダイヤル)

JA指定 江津葬祭会館 0120-52-2354

盛龍 花環 生花

自宅葬 寺院葬 集会所葬

Tel 0855-52-2234 Fax 0855-52-2236

江津市和木町1136番地35

法的トラブルで困ったときは...

取扱業務: 多重債務(サラ金等の支払に
お困りの方)・離婚・相続・高齢者
・悪徳商法・不動産・交通事故
・刑事事件など法律に関する
お悩みごと全般

相談料金: 【相談料】30分:5,250円(税込)
・資力の乏しい方については、法律
扶助制度により相談料は無料です。
※正式に事件の依頼をされるときは、
別途 弁護士費用が発生いたします。

法テラス浜田法律事務所
浜田市浅井町1580番地
業務時間/平日9:00~17:00
TEL.050-3383-0026

全国介護タクシー協会会員

介護タクシー みらい (0855) 53-2025

江津市二宮町神主ハ344番地6

初乗 510円

通院・転院・お買い物・ご旅行など
おでかけのお手伝いを致します!
お気軽にお問い合わせください!

介護タクシー みらい 検索

お知らせ

制度・相談

募集

催し

イベントスケジュール

くらしの広場

11月の無料相談

人権相談 (登記相談含む)	
江津会場	19日(月)9:00~12:00 市役所2階 第6会議室
桜江会場	13日(火)9:00~12:00 コミュニティセンター研修室
行政相談	
江津会場	19日(月)9:00~12:00 市役所1階 市民相談室
消費生活相談	
日時	20日(火)9:00~12:00
場所	市役所1階 市民相談室
交通事故相談	
日時	毎週水曜日(祝休日を除く)
場所	浜田合同庁舎1階
備考	要予約 TEL 0855(29)5563 島根県交通事故相談所浜田相談室
こころの健康相談	
日時	14日(水)14:00~16:00
場所	桜江保健センター
備考	要予約 TEL 0855(29)5550 浜田保健所
ふれあい福祉センター総合相談所	
法律相談(弁護士)	8日(木)13:00~15:00 市社会福祉協議会
一般相談(司法書士)	16日(金)9:00~12:00 市社会福祉協議会
福祉相談(担当職員)	(月)~(金)通年 ※祝日は除く 市社会福祉協議会
備考	予約・問合 TEL (52)6710

11月の断酒会

江津保健センター	
開催日	1日・8日・22日(いずれも木)
時間	19:00~21:00
桜江保健センター	
開催日	15日(木)
時間	19:00~21:00

問 佐々井勉 TEL 090(8715)8679
豊田康弘 TEL 080(1904)8154

市税等の納付

日曜日の納付・納付相談	
日時	25日(日) 9:00~12:00
場所	市役所1階保険年金課窓口
対象	①市税(市・県民税、固定資産税、軽自動車税) ②国民健康保険料

交通事故の発生状況 (9月末現在・江津警察署)

	年別	件数	死者	傷者
江津市	24年	49	1	65
	23年	38	1	50
県内	前年比	11	0	15
	24年	1218	32	1426
	23年	1346	22	1543
	前年比	-128	10	-117

火災・救急・救助の件数 (9月末現在・江津消防署管内)

種別	月の件数	年間合計
火災	0	16
救急	110	1030
救助	3	19

サンピコごうつの定休日

定休日	
1日(木)・8日(木)・15日(木)・29日(木)	

人口・世帯数 (9月末現在)

種別	人数・世帯数	前月比
総人口	25,737	-12
男	11,875	+4
女	13,862	-12
世帯数	11,787	+4

市民生活課調べ

江津市の物価の動き

(消費者友の会・物価調査係調べ)

品名	単位	平均
島根県産コシヒカリ	10kg	4,610円
LPガス	10㎡	7,337円
砂糖 上白袋入	1kg	247円
鶏卵 Lサイズ	10個	241円
牛乳	1L	254円
灯油(店頭価格)	18L	1,877円
ガソリン(レギュラー)	1L	155円

10月1日現在市内平均(税込)価格
※特売は含みません。

ありがとうございます (9月30日受付分まで)

社会福祉事業へ寄付(香典返し寄付)
▽浅利・佐々木豊さん(故エツ子さん)
▽二宮・森義範さん(故房子さん)▽都野津・河崎雅行さん(故利一さん)▽跡市・小川潤治さん(故弘義さん)▽都野津・佐々木康博さん(故タカ子さん)▽渡津・青木禮子さん(故昭さん)▽桜江・岩崎久廣さん(故シゲミさん)▽浜田市(江津)・森脇一夫さん(故学さん)▽和木・山田昭雄さん(故ミネ子さん)▽都野津・桑原徹さん(故正観さん)▽桜江・岡本良子さん(故時好さん)▽渡津・永井ヨシエさん(故正利さん)▽有福温泉・横山孝美さん(故葛恵さん)▽二宮・鈴木裕子さん(故貞雄さん)▽都野津・山藤静子さん(故寛治さん)▽渡津(桜江)・佐々木哲雄さん(故清隆さん)▽浅利・藤井武次さん(故勝代さん)▽後地・花田安昭さん(故トキヨさん)
※掲載をご了承頂いた人について掲載しています。印刷上表記できない漢字は、常用漢字などに置き換えています。

江津市社会福祉協議会(総合市民センター内)TEL 52-2474



「神話博しまね」開催期間中は小・中・高校生の入館料が無料!

この機会にぜひアクアスにご来館くださいませ。
◎期間 ~ 11月11日(日)
◎対象 小学生・中学生・高校生のアクアス入館料

特別展「神話の世界」古事記に登場する生き物たち

古事記を生き物たちとの関係から見てみよう。
石見神楽と古事記のつながりもご紹介。
◎期間 ~ 11月12日(月)
◎会場 アクアス3階特別展示室

【アクアス神話めぐり】特別展期間中毎日

アクアス館内で古事記やパワースポットにまつわる7つの神話ポイントをめぐり『キーワード』を集めてステキなプレゼントをもらおう。
【神話スポットガイド】特別展期間中の平日限定
アクアススタッフが古事記に登場する生き物をご紹介します。

【アシカアザラシパフォーマンス神話バージョン】開催!

15:00からのアシカアザラシパフォーマンスが神話バージョンになります。11月12日(月)まで。

アクアス体験スクール

◎特別スクール「カラー魚拓を作ろう」
11月18日(日)10:00~12:00
対象:どなたでも 定員:30人 参加費:無料
お申し込みはお電話 0855(28)3614 またはHPから

スタッフ募集

現在アクアスでは、接客業務スタッフ「アクアメイト」と飼育業務スタッフを募集しています。詳細はアクアスのHPをご覧ください。

11月のイベントスケジュール

中央公園 TEL (52)1790

2日(金)	石見地区新人卓球大会
3日(土)	ふれあいバレーボール島根県大会
4日(日)	江津市卓球連盟会長杯卓球大会
3日(土)~4日(日)	選抜学童防犯野球大会
10日(土)	チャレンジ長縄跳び大会
11日(日)	江津市職域バレーボール大会
18日(日)	島根県ラージボール卓球大会
	石見地区シニアソフトテニス大会
11日(日)・18日(日)・25日(日)	江津市野球連盟秋季大会
23日(金)	ふれあいバレーボール石見地区交流大会
24日(土)~25日(日)	グリーンモールカップソフトバレー石見地区大会
28日(水)	江津市グラウンドゴルフ協会年末大会
30日(金)	江津市小学校ミニバスケットボール交歓会

総合市民センター TEL (52)2155

2日(金)~4日(日)	江津市文化祭 展示
4日(日)	江津市文化祭 芸能祭
5日(月)	江津市総合社会福祉大会
8日(木)	島根県婦人会実践活動研究集会
14日(水)	年末調整説明会
18日(日)	ごうつ秋まつり
23日(金)	石見智翠館高校吹奏楽部定期演奏会
25日(日)	江津市石見神楽大会
29日(木)	江津市中学生キャリア教育講演会

波積ふれあい映画祭

◎開催日 12月9日(日)
◎場所 波積ふれあいホール(波積郵便局の後ろ側)
◎内容
・13:30~14:00「石見智翠館高校吹奏楽部による演奏」
・14:30~16:00「トイストーリー3」上映
◎その他
ポップコーン無料配布(先着順)▽ホットドリンク無料
▽大判焼き、フライドポテト、ジュース販売
問 嘉戸慎吾さん TEL 090(8984)6391

法律問題のご相談は 電話法律相談常時受付!

佐和法律事務所

TEL.0855 24-1366

所長弁護士 佐和洋亮は、浜田高校S36卒です。

取扱事件

- 借金のここと(サラ金などからの催促)
- 交通事故
- 会社関係(代金請求、会社経営問題など)
- 相続
- 離婚
- 不動産(借地、借家など)
- その他の法律问题

料金

- ・電話や来所による簡単な相談は無料。
- ・相談料(基本)30分5,000円。
- ・裁判所への手続きなどの費用は当事務所の報酬規定によりますが、分割払い可能です。

浜田市紺屋町43番地5 オリンピアビル2階
(東京事務所)東京都港区西新橋1-9-1 アコール新橋9階
TEL 03-3591-0082

ま心で ご奉仕

うえの葬祭

自宅葬:会館葬:社葬:神式葬ほか

年中無休☆24時間受付 本社 0855-26-0650

江津市都野津町 江津市浅利町(9号線沿)

江津会館 江の川ホール

TEL(0855) 54-3225 《約200席》 TEL(0855) 54-1004 《約90席》

各病院の処方せんを受け付けます! 各種クレジットが手数料なしでOK!!

くすりのファミリア 浜田駅前薬局

TEL(0855) 22-1516 浜田市浅井町
FAX(0855) 22-1517 浜田駅前2階

浜田医療センター2階から、連絡通路を渡ってすぐ!

■営業時間 月~金 午前8:30~午後6:00 <定休日> 土曜日 午前8:30~午後1:30 日曜、祝日

くすりのファミリア 江津薬局

TEL(0855) 54-1052 江津市
FAX(0855) 52-3078 嘉久志町

■営業時間 月~金 午前9:00~午後6:00 <定休日> 土曜日 午前9:00~午後1:00 第2土曜、日曜、祝日

国道9号線沿い 井廻医院すぐ横

JR山陰本線 都錦酒造 井廻医院 緑部タイヨー ファミリア 至:市街 至:都野津 至:グリーンモール

秋は、楽しい催しが目白押しです

第25回桜江いきいき祭り

総合文化展、文化活動団体の発表、中学校文化祭、文化作品展示のほか、11日(日)にはテント村のバザー、農産物の即売会を始め、盛りだくさんのステージイベントなどが行われます。今年も岡山県から「よさこい」踊り連の踊り子隊がやってきます。

◎日時 11月10日(土)・11日(日)
9:00～16:00

◎会場 江津市コミュニティセンター及び周辺施設
【問】桜江支所総務係 Tel (92)1211



どうつ秋まつり

石見神楽や歌謡ショーをはじめとするイベントステージのほか、テント村での飲食コーナーや地元特産品の展示販売、農林産物の品評会など盛りだくさんの内容です。

◎日時 11月18日(日) 9:00～15:00

◎場所 総合市民センター
【問】商工観光課商工振興係(内線1453)

第8回石見焼陶器祭

年に一度、石見焼の窯元が産地にそろいます。

- ①商品は2割引(特価品コーナーは除く)
- ②特価品コーナー サービス品、試作品、難あり品等を破格値で販売
- ③先着100人に粗品プレゼント

◎日時 11月17日(土)・18日(日)
9:00～16:00

◎場所 じばさんセンター
【問】石見陶器工業協同組合 Tel (57)0155

石見智翠館高校吹奏楽部定期演奏会

◎日時 11月23日(祝)
13:00～、18:00～

◎場所 総合市民センター

◎曲目 楽劇「サロメ」より七つのヴェールの踊り▽バレエ音楽「シンデレラ」より▽復興▽吹奏楽のための石見神楽「塵輪」ほか

◎入場料 自由席700円
【問】石見智翠館高校吹奏楽部 Tel (52)2457



第35回桜江神楽共演大会 記念大会

今年は35回の記念大会で、神楽甲子園出場など多方面で活躍している、浜田商業高校郷土芸能部が特別出演します。

◎日時 11月4日(日) 8:45～

◎場所 桜江中学校体育館

◎料金
・前売券 1,500円(大人) 700円(小・中学生)
・当日券 2,000円(大人) 1,000円(小・中学生)
幼児は無料です。

【問】桜江町商工会青年部 Tel (92)1331

第18回江津市石見神楽大会

◎日時 11月25日(日)
8:55～

◎会場 総合市民センター

◎出演団体 江津市、浜田市の団体

◎料金
・前売券 1,500円(大人) 1,000円(小・中学生)
・当日券 1,800円(大人) 1,200円(小・中学生)

◎チケット取扱場所
グリーンモール、江津市観光案内所
総合市民センター
【問】江津市観光協会 Tel (52)0534



2013石見神楽カレンダー発売中

◎販売場所 江津市観光案内所
グリーンモール
ゆうひパーク

◎価格 1,000円



風の国秋祭り開催! 10月26日(金)～28日(日)

◎3日間連続「お風呂の日」10月26・27・28日
大人260円・小学生さん無料!

◎「木もれ陽マーケット」10月27・28日

◎「宝探しアドベンチャー 第3弾!」10月26・27・28日

◎「手作り体験」10月26・27・28日
時計作りや紙すき、竹トンボ作りなど

【問】風の国 Tel (92)0001

シャオ シャ 川夏の日本イロハ感想記

秋の甘い話

9月の終わり頃になって、ようやく朝晩が涼しくなり、秋の気配を感じるようになりまして。スーパーでは、栗やサツマイモなどが店頭に並び始め、パン屋でも栗入りパンの香りが漂い始めました。いよいよ甘い秋がやってきました。

テレビの秋の味覚番組を見ると、栗やサツマイモを使ったお菓子がたくさんあるようですが、今まで食べたのは栗饅頭と大学芋だけです。栗饅頭は、お菓子屋の名前はもう覚えていませんが、柔らかい饅頭の中に小さい栗の粒が入っていて甘みがほどよく、栗の香りもいっぱいで美味しかったです。中国では、栗を饅頭にあんにすることはあまりないので、私にとって新鮮な味でした。

大学芋は今年の江の川祭り初めて食べました。その時、「大学芋」は大学生が作る芋だと思って、その紙の貼ってある屋台を県立大学生の屋台だと勘違いしてしまいました。恥ずかしい思い出ですが、その後気になって名前由来を調べたら、大正時代、東京の大学生が好んで食べていたからなどの話がでてきて、とても勉強になりました。中国でも、秋になると、栗やサツマイモなどの甘い味覚が楽しめます。栗の



江津市国際交流員 シャオ シャ 瑞紅

おやつといったら、北京・天津が本場の天津甘栗が有名です。北京で数年生活していましたが、10月くらいになると、街角に甘栗の屋台が出ます。大きい鍋の中に栗、小石、砂糖水を入れて炒めるのですが、遠い所からでも香ばしい香りがしてきます。

一方、私の故郷の四川省を含む中国南部では、栗の品種と食感が違うため、鶏肉やカモ肉と一緒に煮込み料理にすることが多いです。また、サツマイモについては、私の故郷である四川省が中国有数のサツマイモ産地です。芋粥、焼き芋など日本と同じ食べ方もありますし、芋、もち米の粉、卵、砂糖などで作られる伝統的な中華菓子もあります。そして、春雨雨もあります。

日本に来て、「甘いものは別腹」という便利な言葉を習いました。秋は甘いものが美味しい季節なので、「別腹」を使って、日本の甘い味覚をいっぱい楽しみたいですね。



年金だより

保険年金課医療年金係
(内線1116・1117)

保険料支払いの一部免除を受けた際の注意

●免除の種類と注意点

国民年金の保険料には、本人・世帯主・配偶者の前年の所得が一定額以下の場合には、申請して承認されると納付が免除される制度があります。この免除される保険料額には、全額、四分の三、半額、四分の一の四段階があります。

●納期限の注意

国民年金の保険料には納期限があります。毎月の保険料は、翌月末日までに納付しなければなりません。そして、2年を経過すると時効によって保険料を納めることができなくなります。保険料の一部免除を受けた場合でも、残りの免除されていない保険料については、この納期限までに納めなければなりません。ご注意ください。

●浜田年金事務所

Tel 0855(22)0670

このうち、四分の三免除、半額免除、四分の一免除は、納付すべき保険料の一部が免除されることから一部免除といえます。この一部免除を受けた保険料の残りの保険料、つまり免除を受けていない保険料は、必ず納めなければなりません。この保険料の納付を怠ると免除が承認されても保険料未納期間となってしまいますので、注意が必要です。

蔵出し写真館

江津市役所が収蔵する、たくさんの写真。その中からとっておきの1枚を選び、在りし日をたどってみましょう。

健康優良児の表彰（昭和33年）



真ん丸お顔がかわいい子どもたち。お母さんに抱かれてうれしそう。写真は、昭和33年の健康優良児表彰です。乳児健診の結果15人の子どもが健康優良児として表彰されました。

昭和33年といえば東京タワーが完成し、長嶋茂雄さんがプロ野球選手となった年にあたります。江津高校が開校したのもこの年でした。国民皆保険制度が始まったのは昭和36年。この写真は、全国民が安心して医療を受けられる時代になる前のものです。

内閣府の資料によると、当時の全国の乳児死亡率（生後1年未満の死亡率）は3.98%（昭和30年）。戦後直後に比べると改善しているものの、現在（0.24%）よりもかなり高いものでした。それだけに、健康に育った子どもをみんなでお祝いしていたのでした。

編集部だより

広報紙の目的は「伝える」こと。日頃は文章で伝えることに悪戦苦闘していますが、先日こんなことがありました▽ビジネスコンテストと同時開催で、高校生のトークセッションがありました。メモを取りながら話を聞いていたら、突然私に発言を求められ・・・▽心の準備もできず、動揺しながら話した内容は、全然面白くないものに。話して伝えるのは、書くこと以上に難しいです。修行しなければと痛感しました。

今月から、最終ページに「ごうつ防災メール」の登録用QRコードを掲載します。未登録の人は、こちらからどうぞ。（志岐）

ごうつ防災メール
登録用QRコード

